

## ÉCHELLE À CRINOLINE

### NORMES

NF EN ISO 14122-4

NF E85-016

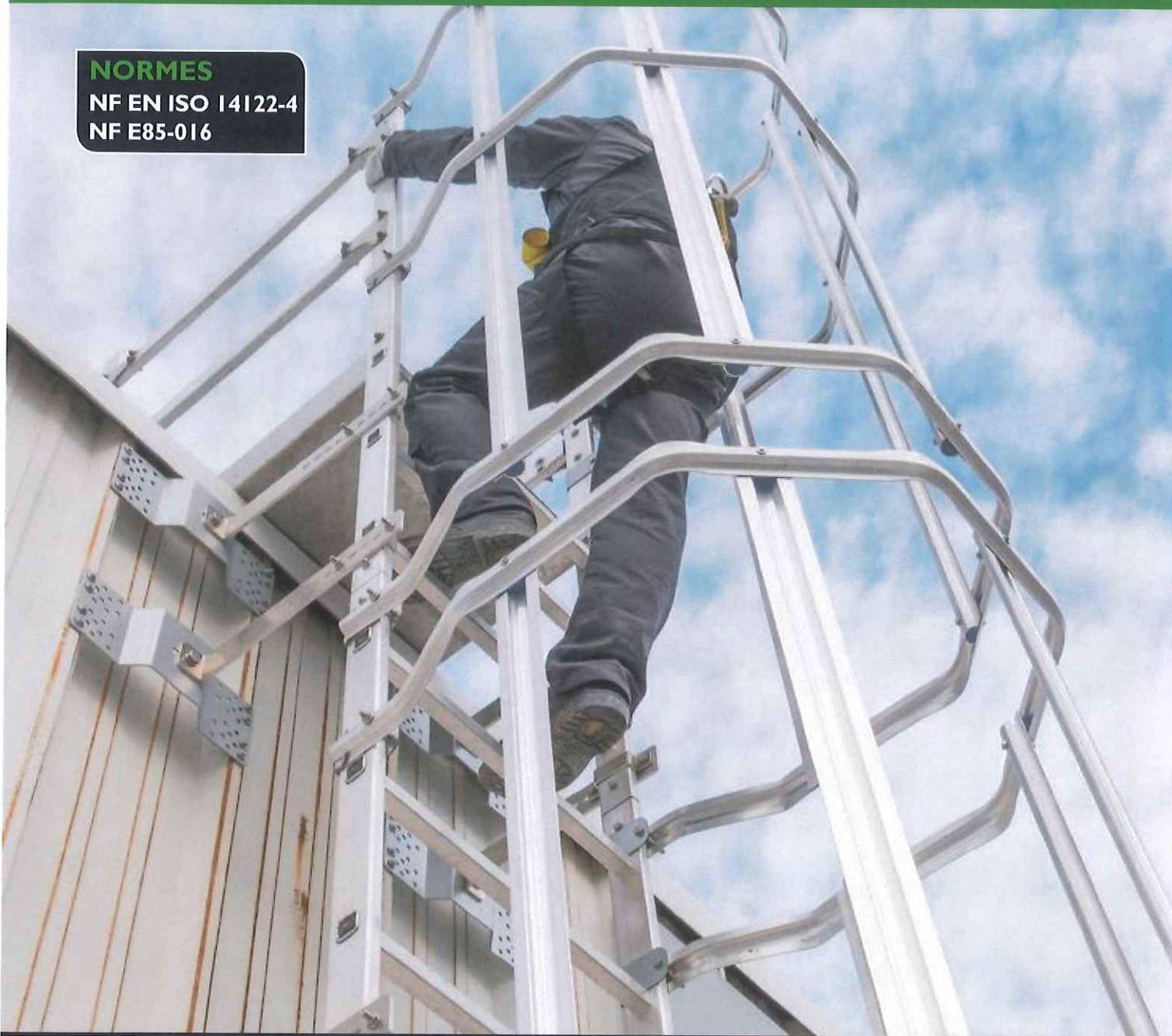

### UTILISATION

L'échelle à crinoline VECTALADDER® est un dispositif permettant l'accès en hauteur aux zones réservées au personnel autorisé. D'une largeur de 600 mm, l'échelle à crinoline VECTALADDER® est une des plus larges du marché et permet ainsi un confort d'utilisation optimal.

### AVANTAGES

- > Économique
- > Disponible sur stock, délais courts
- > Montage simple et rapide
- > Finition brute, anodisée ou thermolaquée sur demande
- > Largeur de 600 mm qui facilite l'accès avec du matériel



## CARACTÉRISTIQUES ET COMPOSITION

### CARACTÉRISTIQUES TECHNIQUES

- **Matériau** : aluminium
- **Composants** : cf nomenclature
- **Finition** : brute, anodisée ou thermolaquée sur demande (teintes ral) 
- **Équipements disponibles** : marches palières (2 modèles standards), paliers de sortie (4 modèles standards), portillons à rappel automatique, portes et opercules de condamnation (4 modèles standards), changement de volée et sortie latérale.

### INSTRUCTIONS DE MONTAGE (cf. notice technique)

- Assemblage des échelles par kits éclissage (fournis)
- Assemblage des crinolines par clips de fixation (fournis)
- Visserie inox (fournie)



### COMPOSITION

Exemple d'une échelle à crinoline avec changement de volée

Composants	
①	Sortie de face 3 barreaux
②	Palier de sortie 1000 mm
③	Portillon H 580 mm
④	Jonction sortie de face/échelle
⑤	Crinoline 1465 mm
⑥	Échelle 3080 mm
⑦	Changement de volée
⑧	Pattes simples de fixation
⑨	Jonction échelle/échelle
⑩	Porte de condamnation complète

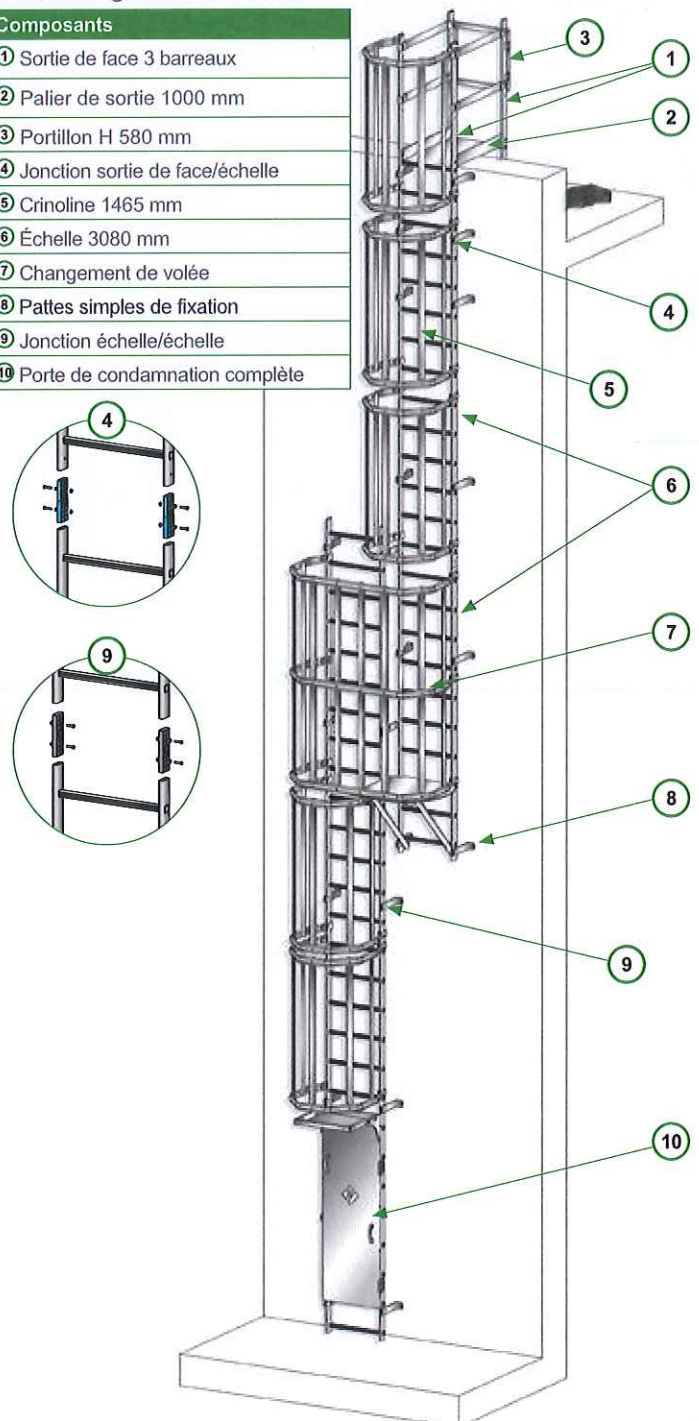



## CONFIGURATIONS PALIER DE SORTIE

### MARCHES PALIÈRES

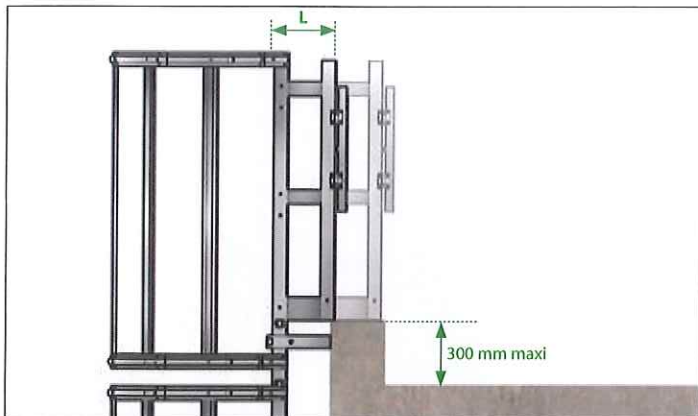

Largeur (L)	Désignation	Réf.
285 mm	Marche palière de 250 mm avec portillon de 580 mm	cf page 6
516 mm	Marche palière de 500 mm avec portillon de 580 mm	cf page 6



### PALIERS DE SORTIE FIXÉS SUR ACROTÈRE

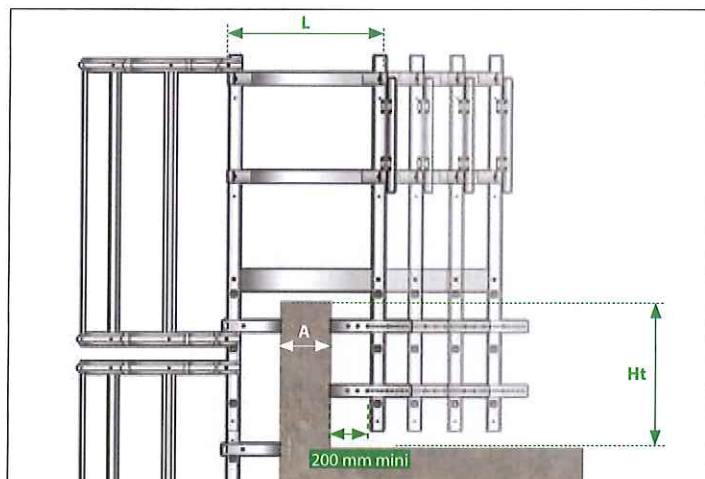

Palier (L)	(A)	Hauteur acrotère max pour les sorties de face (Ht) :			
		3 échelons	4 échelons	5 échelons	6 échelons
800 mm	245 mm	820 mm	1100 mm	1380 mm	1660 mm
1000 mm	445 mm				
1200 mm	645 mm				
1400 mm	845 mm				

### PALIER DE SORTIE AVEC REDESCENTE AUTOPORTANTE

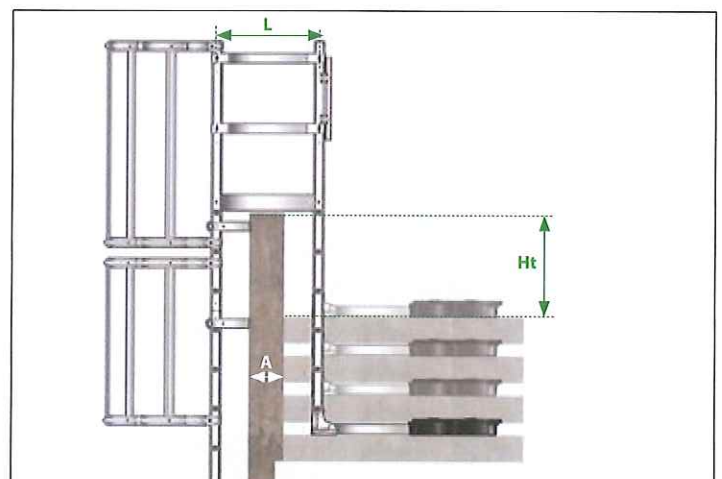

Palier (L)	(A)	Hauteur acrotère max pour les sorties de face (Ht) :			
		3 échelons	4 échelons	5 échelons	6 échelons
800 mm	295 mm	730 mm	1010 mm	1290 mm	1570 mm
1000 mm	505 mm				
1200 mm	705 mm				
1400 mm	905 mm				



## CONFIGURATIONS PALIER DE SORTIE

### CONFIGURATIONS PALIER DE SORTIE POUR REDESCENTE D'ACROTÈRE <1000 MM

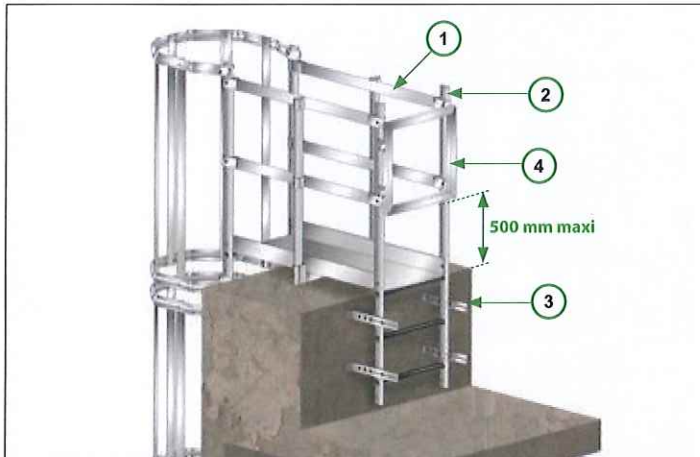

Composants	Réf.
① Palier de sortie longueur 1400 mm (x1)	0733508
② Sortie de face 3 échelons 700 + 1215 mm avec 2 bouchons assemblés (x1)	0733201
③ Paire de pattes fixation réglables déport 214 à 470 mm (x2)	0733402
④ Portillon alu H 580 mm avec charnières montées	0733603

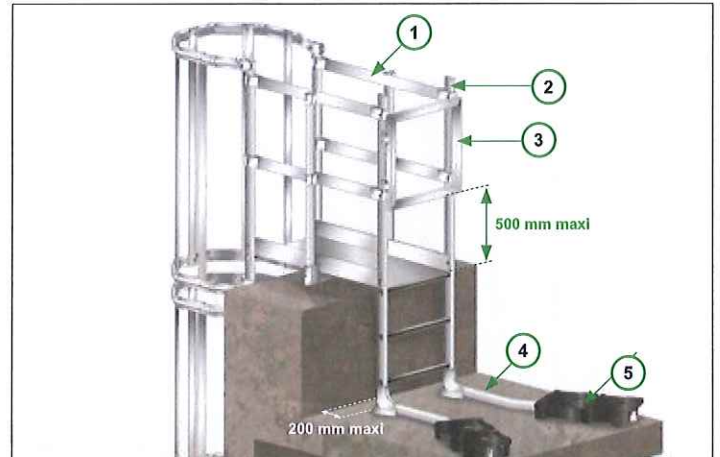

Composants	Réf.
① Palier de sortie longueur 1200 mm (x1)	0733507
② Sortie de face 3 échelons 700 + 1215 mm avec 2 bouchons assemblés (x1)	0733201
③ Portillon alu H 580 mm avec charnières montées (x1)	0733603
④ Paire de jambes de forces coudées + embases autoportantes montées (x1)	0733904
⑤ Plot plastique de 12,5 kg (x4)	03468

### CONFIGURATIONS PALIER DE SORTIE POUR REDESCENTE D'ACROTÈRE >1000 MM

Au delà d'une redescente de 5 échelons, il est nécessaire de stabiliser l'ensemble.

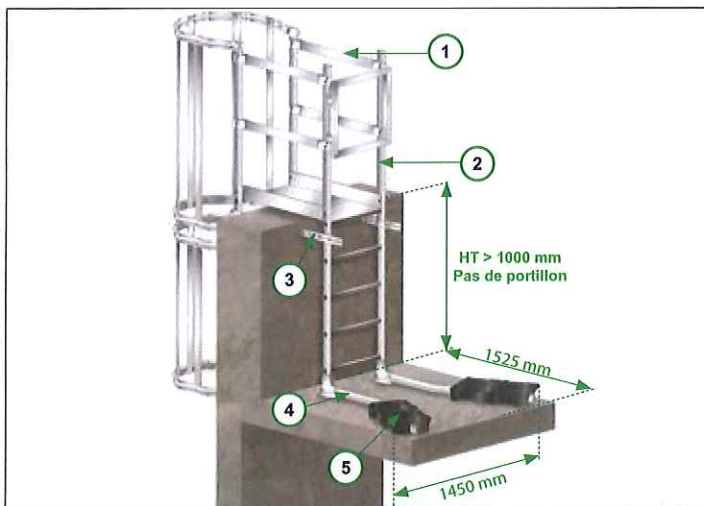

Composants	Réf.
① Palier de sortie longueur 1000 mm (x1)	0733506
② Sortie de face 5 échelons 1260+1215 mm avec 2 bouchons montés (x1)	0733204
③ Paire de pattes fixation réglables déport 214 à 470 mm (x1)	0733402
④ Paire de jambes de force coudées + embases autoportantes montées (x1)	0733904
⑤ Plot plastique de 12,5 kg (x4)	03468

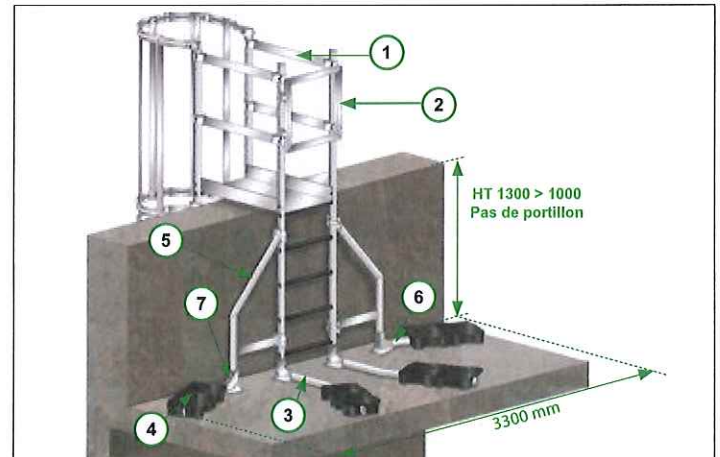

Composants	Réf.
① Palier de sortie longueur 1000 mm (x1)	0733506
② Sortie de face 5 échelons 1260+1215 mm avec 2 bouchons montés (x1)	0733204
③ Paire de jambes de force coudées + embases autoportantes montées (x1)	0733904
④ Plot plastique de 12,5 kg (x8)	03468
⑤ Renfort latéral échelle de franchissement (x2)	0733810
⑥ Jambe de force 25° courte + bouchon (x2)	04206
⑦ Embase autoportante + semelle plastique clipsée (x2)	03675

## NOMENCLATURE

### ÉCHELLES

Échelle aluminium 2520 mm

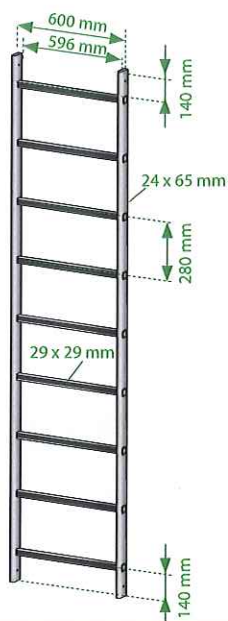

Modèles d'échelles	Nbre d'échelons	Réf.
Échelle aluminium 2520 mm	9	0733106
Échelle aluminium 3080 mm	11	0733101
Échelle aluminium 4200 mm	15	0733102
Échelle aluminium 5040 mm	18	0733107

### SORTIES DE FACE

Sortie de face 3 échelons 700 mm + 1215 mm

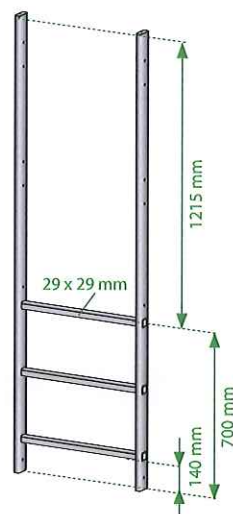

Livrée avec 2 bouchons  
Autres longueurs sur demande

Modèles de sorties de face	Réf.
Sortie de face 3 échelons 700 mm + 1215 mm	0733201
Sortie de face 4 échelons 980 mm + 1215 mm	0733203
Sortie de face 5 échelons 1260 mm + 1215 mm	0733204
Sortie de face 6 échelons 1540 mm + 1215 mm	0733205

### MODULES CRINOLINE

Crinoline lg 1185 mm

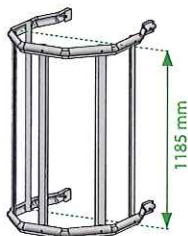

Réf : 0733301

Crinoline lg 1465 mm

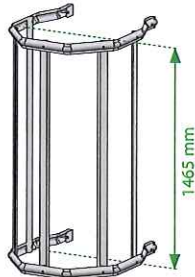

Réf : 0733302

Crinoline lg 2025 mm

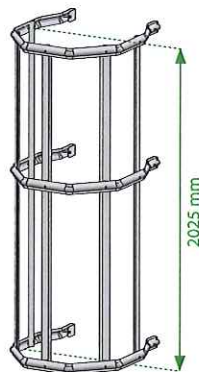

Réf : 0733303

Changement de volée  
droite ou gauche

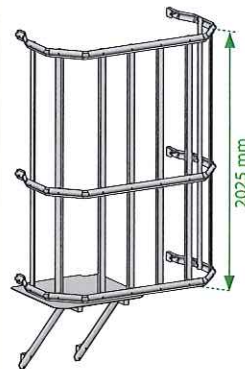

Réf : 0733114

### OPTIONS

Obturbateur de crinoline

Peut s'installer  
sur modules crinolines  
lg 1185, 1465 et 2025 mm.

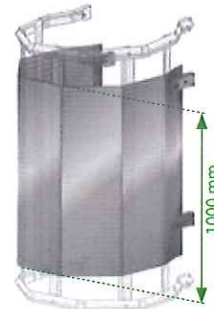

Réf : 0733324

Espacement entre deux crinolines de 300 mm max.



## NOMENCLATURE

### MARCHES PALIÈRES SOUDÉES SUR SORTIE DE FACE

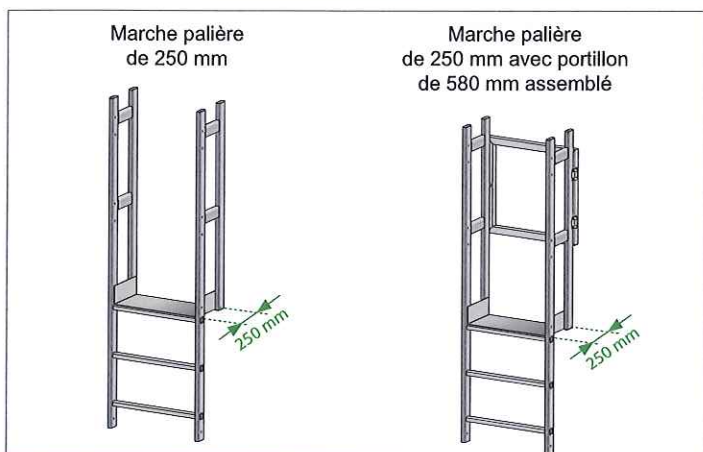

Modèles de marches palières de 250 mm	Réf.
Sur sortie 3 échelons	<b>0733501</b>
Sur sortie 3 échelons avec portillon de 580 mm	<b>0733502</b>
Sur sortie 4 échelons	<b>0733521</b>
Sur sortie 4 échelons avec portillon de 580 mm	<b>0733522</b>
Sur sortie 5 échelons	<b>0733523</b>
Sur sortie 5 échelons avec portillon de 580 mm	<b>0733524</b>
Sur sortie 6 échelons	<b>0733530</b>
Sur sortie 6 échelons avec portillon de 580 mm	<b>0733531</b>

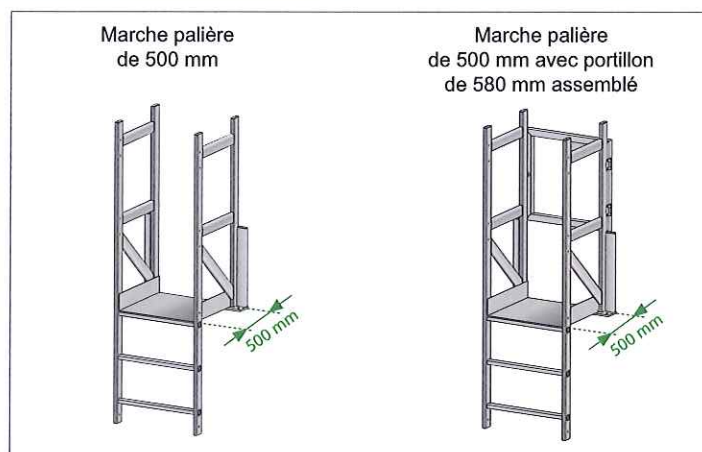

Modèles de marche palière de 500 mm	Réf.
Sur sortie 3 échelons	<b>0733503</b>
Sur sortie 3 échelons avec portillon de 580 mm	<b>0733504</b>
Sur sortie 4 échelons	<b>0733525</b>
Sur sortie 4 échelons avec portillon de 580 mm	<b>0733527</b>
Sur sortie 5 échelons	<b>0733526</b>
Sur sortie 5 échelons avec portillon de 580 mm	<b>0733528</b>
Sur sortie 6 échelons	<b>0733532</b>
Sur sortie 6 échelons avec portillon de 580 mm	<b>0733533</b>

### PALIERS DE SORTIE

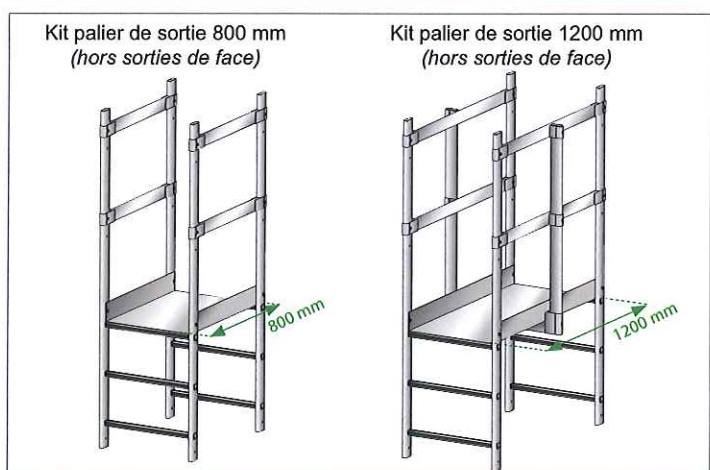

Modèles de paliers de sortie	Réf.
Kit palier de sortie 800 mm (hors sorties de face)	<b>0733505</b>
Kit palier de sortie 1000 mm (hors sorties de face)	<b>0733506</b>
Kit palier de sortie 1200 mm (hors sorties de face)	<b>0733507</b>
Kit palier de sortie 1400 mm (hors sorties de face)	<b>0733508</b>

Autres longueurs sur demande

### SORTIE LATÉRALE ET PORTILLONS

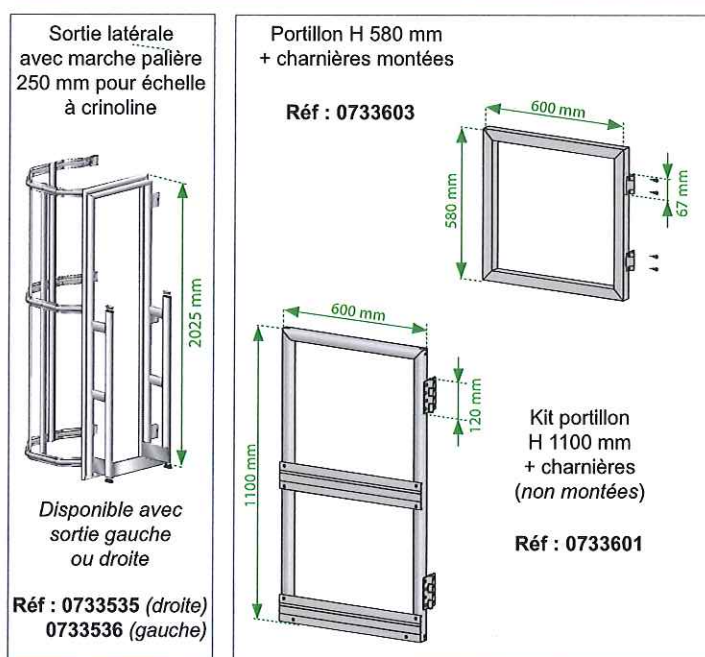

## NOMENCLATURE

### FIXATIONS

Paire de pattes  
de fixation simples  
- déport D : 210 mm

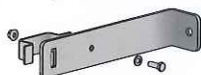

Réf : 0733401

Paire de pattes de fixation  
simples pour bac acier  
- déport D : 172 mm



Réf : 0733407

Paire de pattes  
de fixation réglables  
- déport D : de 214 mm à 470 mm

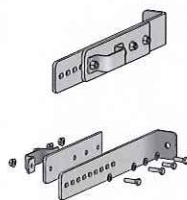

Réf : 0733402

Fixation  
support berceau  
- déport D : 205 mm



Réf : 0733403

Paire de pattes  
de fixations réglables  
- déport D : de 400 à 600 mm



Réf : 0733415

Paire de pattes  
de fixations réglables  
- déport D : de 600 à 1000 mm



Réf : 0733411

Paire de plaques de fixations  
sur bac acier + visserie  
compatible avec ondes  
210/250/275/300/333 mm



Réf : 0733404

Vis drillnox DBS2 A2 Ø6x25  
avec rondelle étanche  
+ rondelle cheminée



Réf. : 377310  
401300

Douille limiteur de couple  
DB CONTROL 5 N.m



Réf. : 0790005

### CONDAMNATIONS

Kit porte de  
condamnation simple  
et charnières  
(livré prémonté repris sur  
échelle avec crochets ou  
charnières)



Réf : 0733703

Kit porte de  
condamnation complète  
(livré prémonté, repris sur  
échelle avec crochets ou  
charnières)



Réf : 0733704

Opercule de  
condamnation



Réf : 0733701

Kit demi-porte de  
condamnation

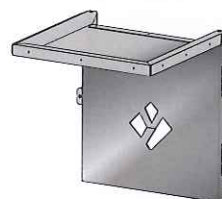

Réf : 0733702

### OPTION

Tôle anti-intrusion  
arrière



Réf : 0733705

### KIT JONCTION

Kit jonction échelle / garde-corps (x2)  
universel de 1000 mm

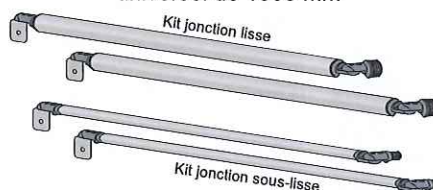

Réf : L0733905



## EXEMPLES DE RÉALISATIONS

